

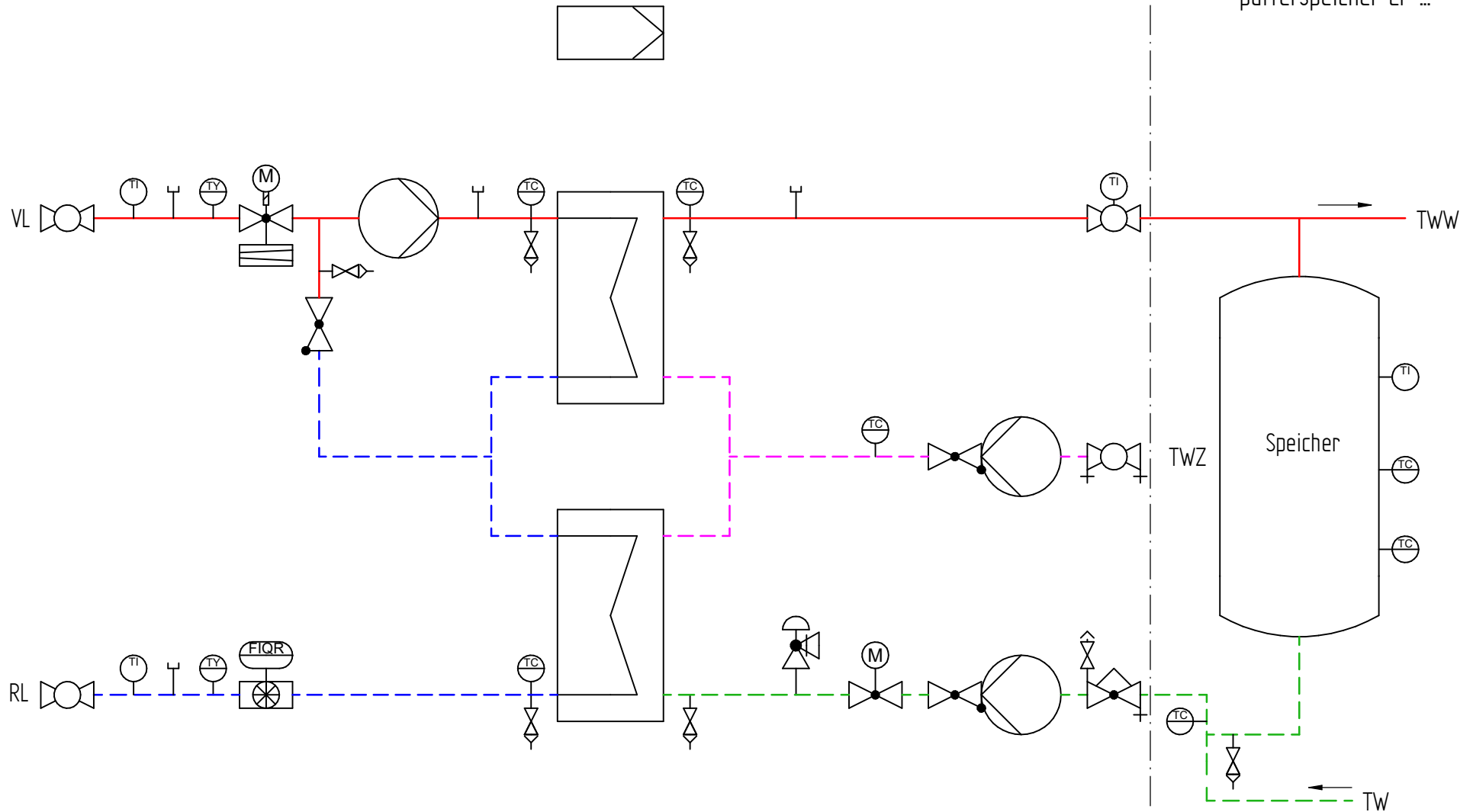





Trinkwassererwärmer YADO/ AQUA DL-PR



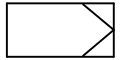
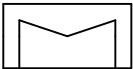



Trinkwarmwasser-
pufferspeicher CP ...











Dargestellte R&I-Symbole des Fließschemas können auch ein Passstück sein. Welche Bauteile Bestandteil des Produktes bzw. Systems sind, steht in der Stückliste der Leistungsbeschreibung.

| | | | | | |
|---|--|-------------------------|--|--|--|
| | | Maßstab : | | Material: | |
| | | Masse: | | Werkstoff: | |
| Schutzvermerk nach ISO 16016 beachten Mit der Entgegennahme dieser Zeichnung verpflichtet sich der Empfänger, sie vertraulich zu behandeln. Er darf sie nur zur Ausführung des ihm erteilten Auftrages benutzen, insbesondere also nicht ohne vorherige schriftliche Zustimmung vervielfältigen, Dritten zugänglich machen oder in anderer Weise verwenden. Bei Zuwiderhandlungen haftet uns der Empfänger für alle Schäden. | | Name Thomschke, P. | | Datum 31.05.2018 | |
| Ersteller | | Name | | Titel: Trinkwassererwärmer YADO AQUA DL-PR | |
| Bearb. | | Datum | | 130KW DN32/25/20PN16/10 140/80°C | |
| | | | | Climatix® | |
| Zeichnungs-Nr. 03 | | Material-Nr. 8007789 | | A3 | |
| | | | | 20.12.2021 | |
| Blatt 1/1 | | | | | |

| Symbol | Bezeichnung |
|---|---|
|  | DDC - Regler |
|  | Wärmeübertrager |
|  | Temperatursensor |
|  | Wärmezähler |
|  | Temperatursensor für Wärmezähler |
|  | Thermometer |
|  | Pufferspeicher |
|  | Stutzen Rp (Rohrgewinde innen) mit Stopfen |

| Symbol | Bezeichnung |
|---|---|
|  | Kugelhahn mit Thermometer |
|  | Kugelhahn |
|  | Entleerung |
|  | Entlüftung |
|  | Pumpe |
|  | Rückschlagventil |
|  | Volumenstrombegrenzer mit Messnippel |
|  | Kugelhahn mit Messnippel |

| Symbol | Bezeichnung |
|---|--|
|  | Volumenstromregler + Durch- gangventil mit Antrieb mit SF |
|  | Durchgangventil mit Antrieb ohne Sicherheitsfunktion |
|  | Rücklauf |
|  | Trinkwasser |
|  | Trinkwarmwasser |
|  | Trinkwasser Zirkulation |
|  | Vorlauf |
|  | Membran Sicherheitsventil |