

Trinkwassererwärmer YADO/ AQUA DL-PR

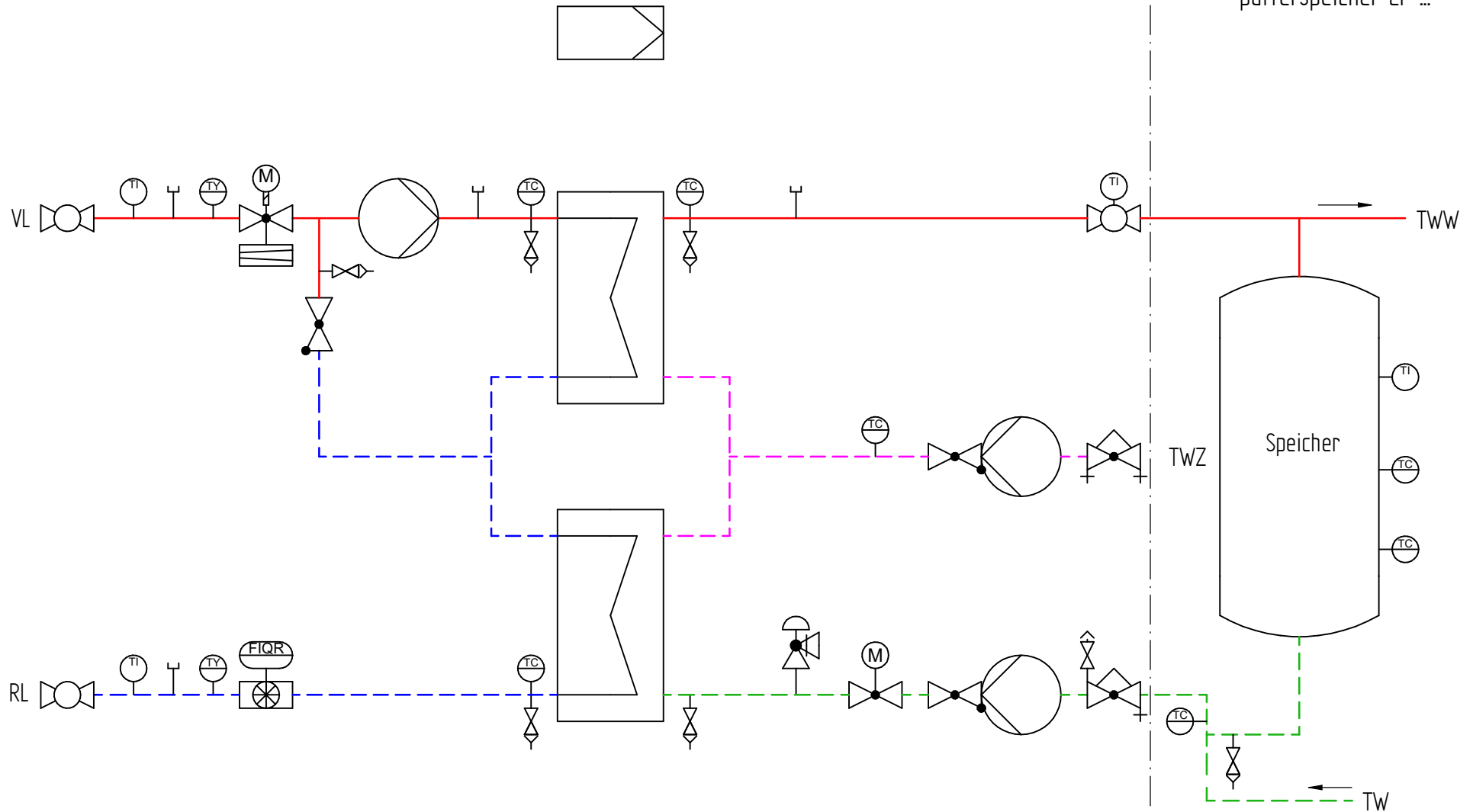





Trinkwarmwasser-
pufferspeicher CP ...



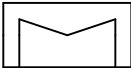











Patent veröffentlicht beim Deutschen Patent- und Markenamt | (P) DE 10 2010 044 535

Dargestellte R&I-Symbole des Fließschemas können auch ein Passstück sein. Welche Bauteile Bestandteil des Produktes bzw. Systems sind, steht in der Stückliste der Leistungsbeschreibung.

		Maßstab :		Material:	
		Masse:		Werkstoff:	
Schutzvermerk nach ISO 16016 beachten Mit der Entgegennahme dieser Zeichnung verpflichtet sich der Empfänger, sie vertraulich zu behandeln. Er darf sie nur zur Ausführung des ihm erteilten Auftrages benutzen, insbesondere also nicht ohne vorherige schriftliche Zustimmung vervielfältigen, Dritten zugänglich machen oder in anderer Weise verwenden. Bei Zuwiderhandlungen haftet uns der Empfänger für alle Schäden.		Name Ersteller Thomschke, P. Datum 31.05.2018 Bearb.		Titel: Trinkwassererwärmer YADO/AQUA DL-PR 175KW DN32/25/20PN16/10 140/80°C Climatix®	
Zeichnungs-Nr.		Material-Nr. 8007790		A3 15.11.2019	
Blatt 1/1					

Symbol	Bezeichnung
	DDC - Regler
	Wärmeübertrager
	Temperatursensor
	Wärmezähler
	Temperatursensor für Wärmezähler
	Thermometer
	Stutzen Rp (Rohrgewinde innen) mit Stopfen
	Pufferspeicher

Symbol	Bezeichnung
	Kugelhahn
	Entleerung
	Entlüftung
	Pumpe
	Rückschlagventil
	Volumenstrombegrenzer mit Messnippel
	Membran Sicherheitsventil

Symbol	Bezeichnung
	Volumenstromregler + Durch- gangventil mit Antrieb mit SF
	Durchgangventil mit Antrieb ohne Sicherheitsfunktion
	Vorlauf
	Rücklauf
	Trinkwasser
	Trinkwarmwasser
	Trinkwasser Zirkulation