

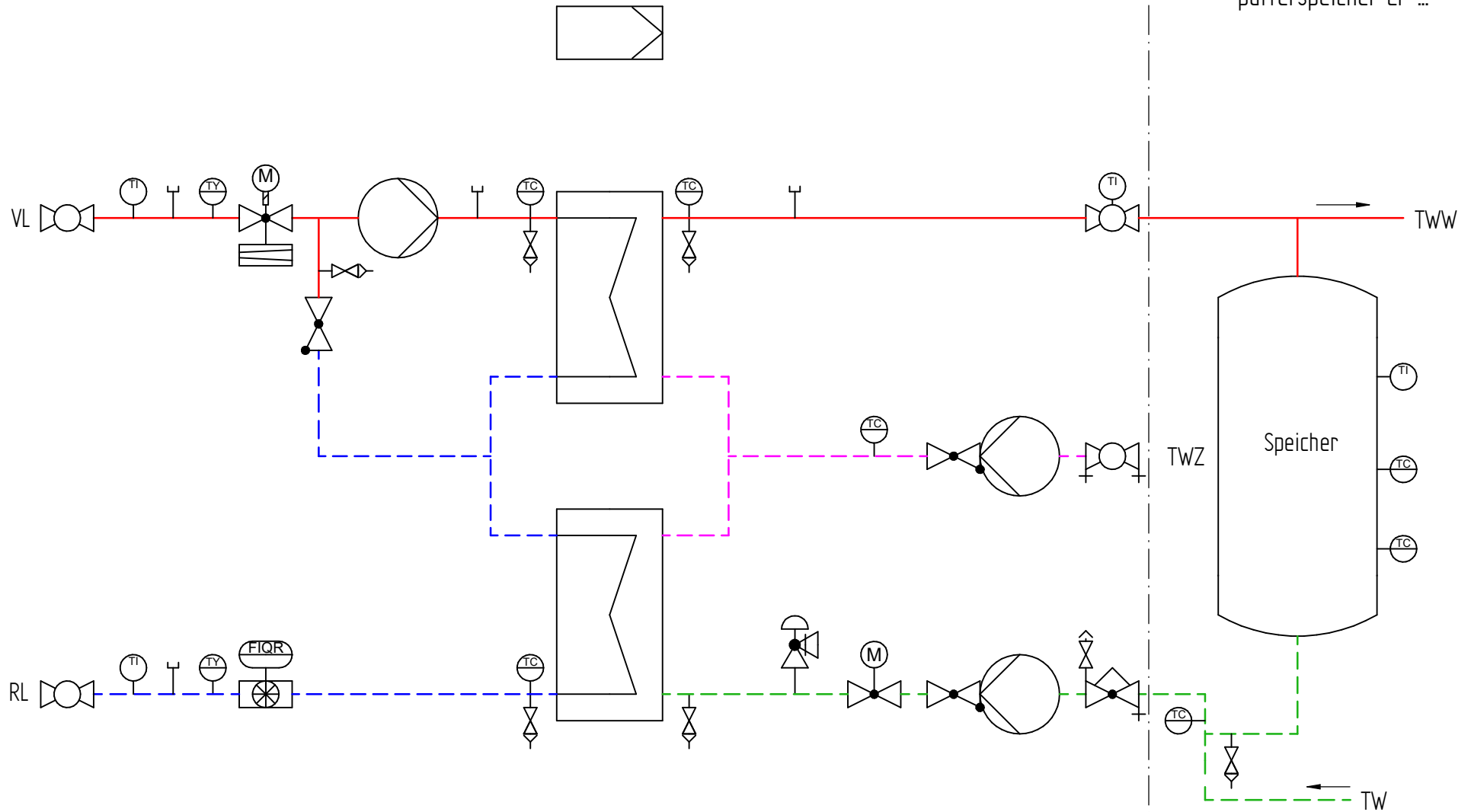





Trinkwassererwärmer YADO/ AQUA DL-PR



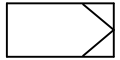
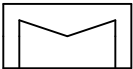



Trinkwarmwasser-
pufferspeicher CP ...











Dargestellte R&I-Symbole des Fließschemas können auch ein Passstück sein. Welche Bauteile Bestandteil des Produktes bzw. Systems sind, steht in der Stückliste der Leistungsbeschreibung.

		Maßstab :		Material:	
		Masse:		Werkstoff:	
Schutzvermerk nach ISO 16016 beachten Mit der Entgegennahme dieser Zeichnung verpflichtet sich der Empfänger, sie vertraulich zu behandeln. Er darf sie nur zur Ausführung des ihm erteilten Auftrages benutzen, insbesondere also nicht ohne vorherige schriftliche Zustimmung vervielfältigen, Dritten zugänglich machen oder in anderer Weise verwenden. Bei Zuwiderhandlungen haftet uns der Empfänger für alle Schäden.		Name Thomschke, P.		Datum 31.05.2018	
Ersteller Bearb.		Titel: Trinkwassererwärmer YADO AQUA DL-PR-F 130KW DN32/25/20PN16/10 140/80°C Climatix®		Material-Nr. 8007794	
Zeichnungs-Nr. 03				A3 20.12.2021	
Blatt 1/1					

Symbol	Bezeichnung
	DDC - Regler
	Wärmeübertrager
	Temperatursensor
	Wärmezähler
	Temperatursensor für Wärmezähler
	Thermometer
	Pufferspeicher
	Stutzen Rp (Rohrgewinde innen) mit Stopfen

Symbol	Bezeichnung
	Kugelhahn mit Thermometer
	Kugelhahn
	Entleerung
	Entlüftung
	Pumpe
	Rückschlagventil
	Volumenstrombegrenzer mit Messnippel
	Kugelhahn mit Messnippel

Symbol	Bezeichnung
	Volumenstromregler + Durch- gangsventil mit Antrieb mit SF
	Durchgangsventil mit Antrieb ohne Sicherheitsfunktion
	Rücklauf
	Trinkwasser
	Trinkwarmwasser
	Trinkwasser Zirkulation
	Vorlauf
	Membran Sicherheitsventil