

Trinkwassererwärmer YADO/ AQUA DL-PR-F

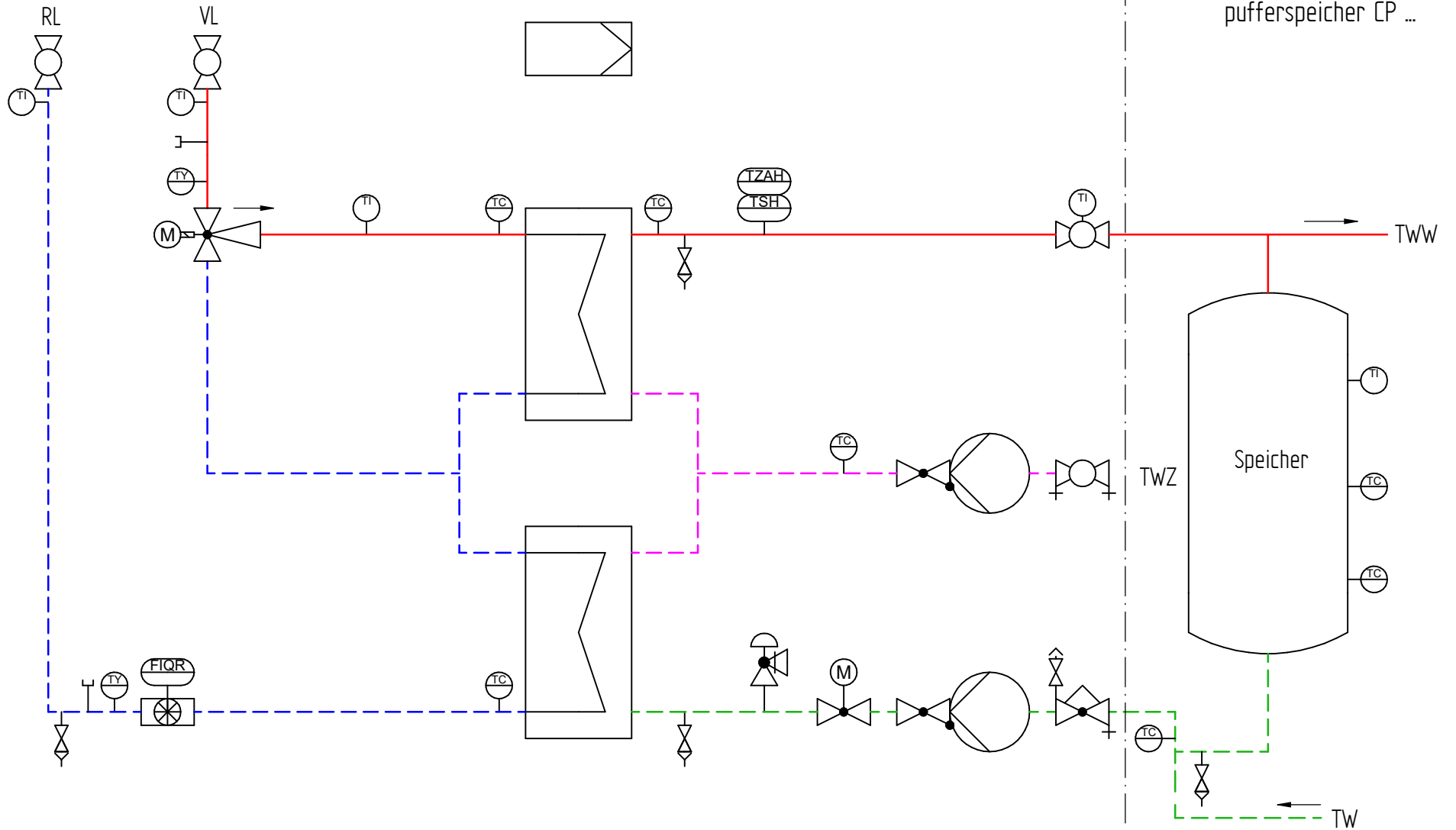







Trinkwarmwasser-
pufferspeicher CP ...

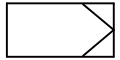
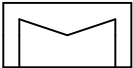















Patent veröffentlicht beim Deutschen Patent- und Markenamt | (P) DE 10 2010 044 535

Dargestellte R&I-Symbole des Fließschemas können auch ein Passstück sein. Welche Bauteile Bestandteil des Produktes bzw. Systems sind, steht in der Stückliste der Leistungsbeschreibung.

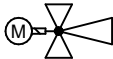
		Maßstab :		Material:	
		Masse:		Werkstoff:	
Schutzvermerk nach ISO 16016 beachten Mit der Entgegennahme dieser Zeichnung verpflichtet sich der Empfänger, sie vertraulich zu behandeln. Er darf sie nur zur Ausführung des ihm erteilten Auftrages benutzen, insbesondere also nicht ohne vorherige schriftliche Zustimmung vervielfältigen, Dritten zugänglich machen oder in anderer Weise verwerfen. Bei Zuwiderhandlungen haftet uns der Empfänger für alle Schäden.		Name Bednarz, C.		Datum 05.01.2017	
Ersteller		Bearb.		Titel: Trinkwassererwärmer YADO/AQUA DL-PR-F SWM 130KW DN32/25/20PN25/10 140/80°C Climatix®	
Zeichnungs-Nr.		Material-Nr. 8007043		A3 15.08.2018	
Blatt1/1					

Symbol	Bezeichnung
	DDC - Regler
	Wärmeübertrager
	Temperatursensor
	Temperatursensor für Wärmezähler
	Wärmezähler
	Thermometer
	Temperaturregler/ Sicherheits- temperaturwächter (max)
	Stutzen Rp (Rohrgewinde innen) mit Stopfen
	Kugelhahn mit Messnippel

Symbol	Bezeichnung
	Kugelhahn mit Thermometer
	Kugelhahn
	Entleerung
	Entlüftung
	Pumpe
	Rückschlagventil
	Pufferspeicher
	Volumenstrombegrenzer mit Messnippel

Symbol	Bezeichnung
	Durchgangsventil mit Antrieb ohne Sicherheitsfunktion
	Strahlpumpe mit Antrieb mit Sicherheitsfunktion
	Membran Sicherheitsventil
	Vorlauf
	Rücklauf
	Trinkwasser
	Trinkwarmwasser
	Trinkwasser Zirkulation