

Trinkwassererwärmer YADO/ AQUA 2IL-PR-F

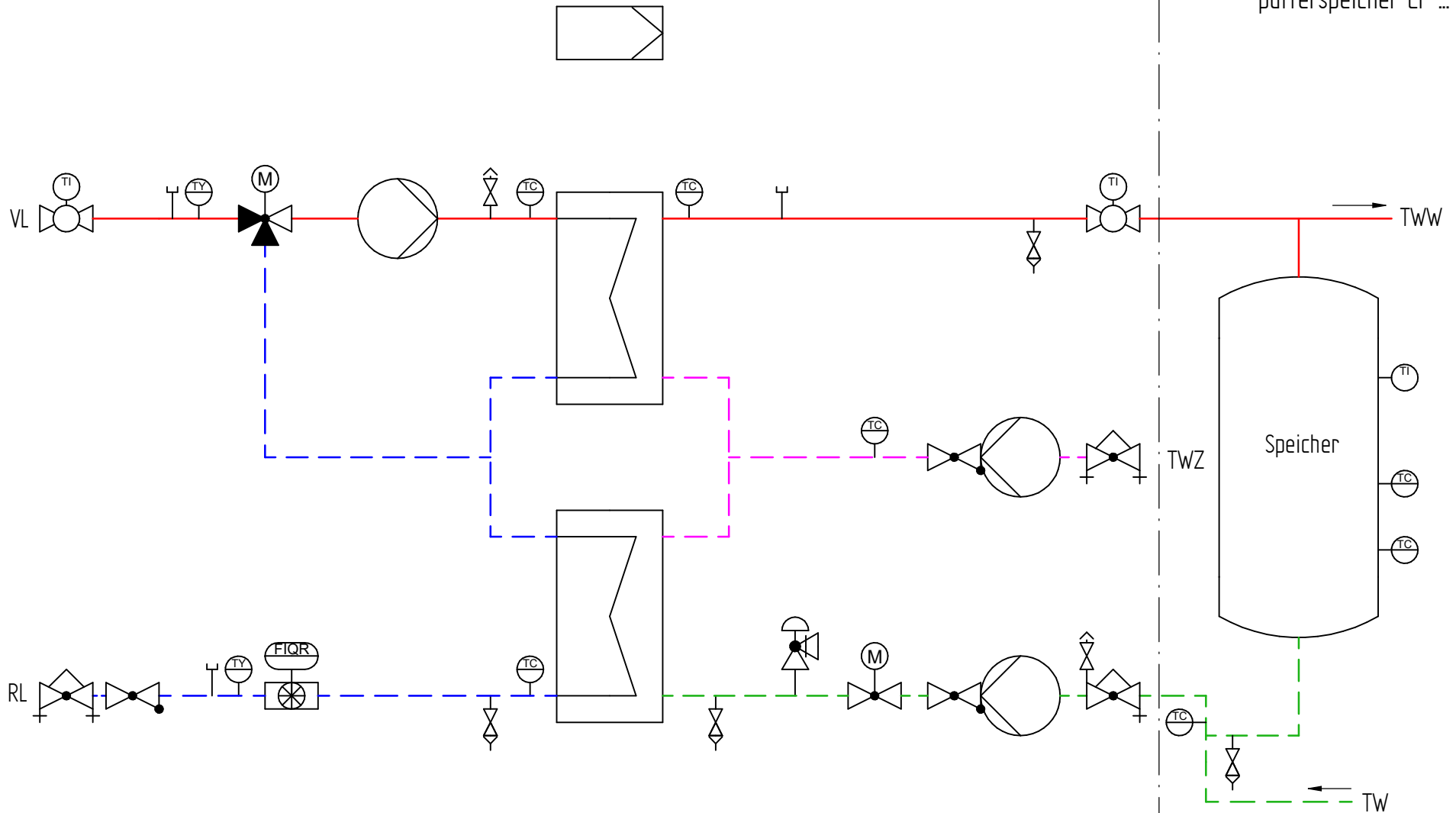

Trinkwarmwasser-
pufferspeicher CP ...













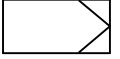
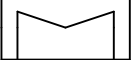



Patent veröffentlicht beim Deutschen Patent- und Markenamt | © DE 10 2010 044 535

Dargestellte R&I-Symbole des Fließschemas können auch ein Passstück sein. Welche Bauteile Bestandteil des Produktes bzw. Systems sind, steht in der Stückliste der Leistungsbeschreibung.

Schutzvermerk nach ISO 16016 beachten Mit der Entgegennahme dieser Zeichnung verpflichtet sich der Empfänger, sie vertraulich zu behandeln. Er darf sie nur zur Ausführung des ihm erteilten Auftrages benutzen, insbesondere also nicht ohne vorherige schriftliche Zustimmung vervielfältigen, Dritten zugänglich machen oder in anderer Weise verwenden. Bei Zuwiderhandlungen haftet uns der Empfänger für alle Schäden.		Name: _____ Datum: _____		Titel: Trinkwassererwärmer YADO/AQUA IL-PR-F 50KW DN25/25/20 PN10/10 110/80°C Climatix®	
Ersteller: Bednarz, C. 05.01.2017		Bearb.: _____		Masse: _____	
Zeichnungs-Nr.: _____		Material-Nr.: 8007046		Blatt 1/1	
				A3 05.01.2017	

Symbol	Bezeichnung
	Kugelhahn
	Thermometer
	Temperatursensor für Wärmehähler
	Wärmehähler
	Schmutzfänger
	Membran Sicherheitsventil
	Strangregulierventil mit Messnippel
	Entlüftung

Symbol	Bezeichnung
	Durchgangsventil mit Antrieb ohne Sicherheitsfunktion
	Temperatursensor
	Entleerung
	DDC - Regler
	Wärmeübertrager
	Pufferspeicher
	Pumpe
	Dreiwegeventil (Verteilventil) mit Antrieb ohne Sicherheitsfunktion

Symbol	Bezeichnung
	Stutzen Rp (Rohrgewinde innen) mit Stopfen
	Kugelhahn mit Thermometer
	Rückschlagventil
	Rücklauf
	Trinkwasser
	Trinkwarmwasser
	Trinkwasser Zirkulation
	Vorlauf