

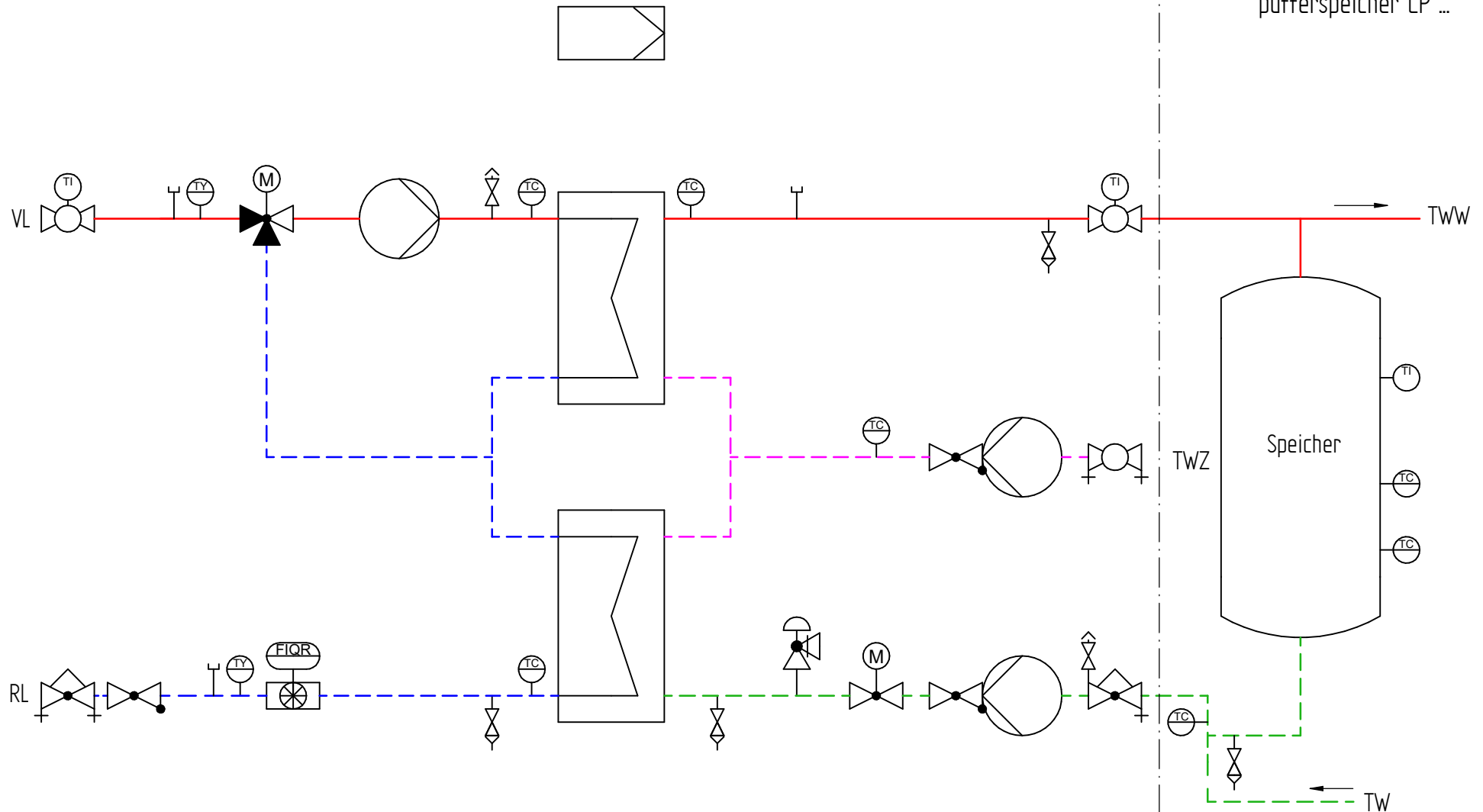







Trinkwassererwärmer YADO/ AQUA 2IL-PR-F



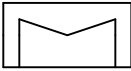





Trinkwarmwasser-
pufferspeicher CP ...









Dargestellte R&I-Symbole des Fließschemas können auch ein Passstück sein. Welche Bauteile Bestandteil des Produktes bzw. Systems sind, steht in der Stückliste der Leistungsbeschreibung.

Schutzvermerk nach ISO 16016 beachten		Maßstab :		Material:	
Mit der Entgegennahme dieser Zeichnung verpflichtet sich der Empfänger, sie vertraulich zu behandeln. Er darf sie nur zur Ausführung des ihm erteilten Auftrages benutzen, insbesondere also nicht ohne vorherige schriftliche Zustimmung vervielfältigen, Dritten zugänglich machen oder in anderer Weise verwenden. Bei Zuwiderhandlungen haftet uns der Empfänger für alle Schäden.		Ersteller Bednarz, C.		Datum 05.01.2017	
Titel: Trinkwassererwärmer YADO/AQUA IL-PR-F 220KW DN32/32/25PN10/10 110/80°C Climatix®		Masse:		Werkstoff:	
Zeichnungs-Nr. 02		Material-Nr. 8007050		A3 20.12.2021	
Blatt 1/1					

Symbol	Bezeichnung
	DDC - Regler
	Wärmeübertrager
	Temperatursensor
	Wärmezähler
	Temperatursensor für Wärmezähler
	Thermometer
	Pufferspeicher
	Stutzen Rp (Rohrgewinde innen) mit Stopfen

Symbol	Bezeichnung
	Kugelhahn mit Thermometer
	Entleerung
	Entlüftung
	Pumpe
	Rückschlagventil
	Volumenstrombegrenzer mit Messnippel
	Kugelhahn mit Messnippel
	Dreiwegeventil (Verteilventil) mit Antrieb ohne Sicherheitsfunktion

Symbol	Bezeichnung
	Durchgangsventil mit Antrieb ohne Sicherheitsfunktion
	Membran Sicherheitsventil
	Rücklauf
	Trinkwasser
	Trinkwarmwasser
	Trinkwasser Zirkulation
	Vorlauf