

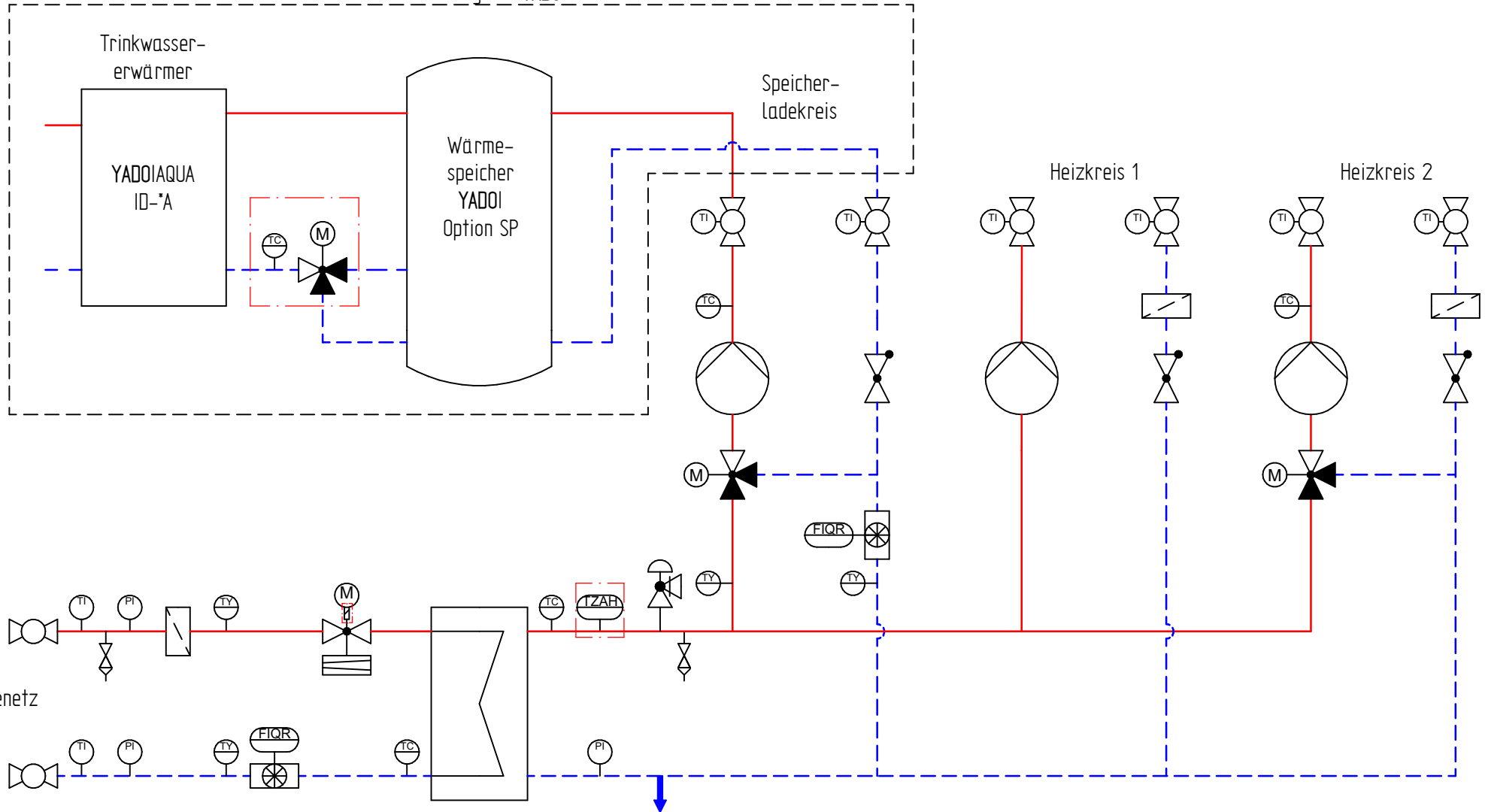





nicht im Lieferumfang der YADOIPRO enthalten



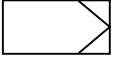
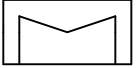







 optionale Ausstattung

Dargestellte R&I-Symbole des Fließschemas können auch ein Passstück sein. Welche Bauteile Bestandteil des Produktes bzw. Systems sind, steht in der Stückliste der Leistungsbeschreibung.

		Maßstab :		Material:	
		Masse:		Werkstoff:	
		BV:			
Schutzvermerk nach ISO 16016 beachten		Name		Titel:	
Mit der Entgegennahme dieser Zeichnung verpflichtet sich der Empfänger, sie vertraulich zu behandeln. Er darf sie nur zur Ausführung des ihm erteilten Auftrages benutzen, insbesondere also nicht ohne vorherige schriftliche Zustimmung vervielfältigen, Dritten zugänglich machen oder in anderer Weise verwenden. Bei Zweifelsfragen haftet uns der Empfänger für alle Schäden.		Ersteller Bednarz, C.		Datum 17.05.2017	
		Bearb.			
		Zeichnungs-Nr.		Beleg-Nr.	
		PRO 11-2H-1IP_DHK_MHK_MLK_90.0		RI_	
		Project-Nr.		A3	
				21.07.2018	
		Blatt/1/1			

Symbol	Bezeichnung
	DDC - Regler
	Wärmeübertrager
	Temperatursensor
	Wärmezähler
	Temperatursensor für Wärmezähler
	Manometer
	Thermometer
	Sicherheitstemperaturwächter (max)

Symbol	Bezeichnung
	Kugelhahn mit Thermometer
	Kugelhahn
	Schmutzfänger
	Entleerung
	Pumpe
	Rückschlagventil
	Pufferspeicher

Symbol	Bezeichnung
	Volumenstromregler + Durch- gangventil mit Antrieb mit SF
	Membran Sicherheitsventil
	Dreibegeventil (Verteilventil) mit Antrieb ohne Sicherheitsfunktion
	Dreibegeventil (Mischventil) mit Antrieb ohne Sicherheitsfunktion
	Anschluß Druckhaltung
	Vorlauf
	Rücklauf

